

MAXPILER

MAXPILER.COM 

ГЕНЕРАТОР БЕНЗИНОВЫЙ



**ИНСТРУКЦИЯ
ПОЛЬЗОВАТЕЛЯ**

MPG-3000A
MPG-3000C
MPG-5500C
MPG-6500CE

Благодарим Вас за покупку бензинового генератора MaxPiler.

Продукция MaxPiler отличается высокой мощностью и производительностью, продуманным дизайном и эргономичной конструкцией, обеспечивающей удобство её использования. Линейка техники MaxPiler регулярно расширяется новыми устройствами, которые постоянно совершенствуются.

В данном руководстве приведены правила эксплуатации генератора MaxPiler. Перед началом работ внимательно прочтите руководство. Эксплуатируйте устройство в соответствии с правилами и с учетом требований безопасности, а также руководствуясь здравым смыслом. Сохраните руководство, при необходимости Вы всегда можете обратиться к нему.

УКАЗАНИЯ ПО ТЕХНИКЕ БЕЗОПАСНОСТИ

Внимательно прочтите данное руководство. Ознакомьтесь с устройством прежде, чем приступать к эксплуатации. Ознакомьтесь с работой органов управления. Знайте, что делать в экстренных ситуациях.

- В целях безопасности дети моложе 18 лет, а также люди, не ознакомившиеся с данными правилами, не должны самостоятельно пользоваться изделием.
- Используйте генератор только по его прямому назначению, указанному в инструкции по эксплуатации.
- Если Вы не имеете навыков в работе с генератором, настоятельно рекомендуем предварительно проконсультироваться у специалиста или опытного пользователя.
- Генератор не предназначен для использования лицами (включая детей) с пониженными физическими, чувственными или умственными способностями или при отсутствии у них опыта или знаний, если они не находятся под контролем или не проинструктированы об использовании прибора лицом, ответственным за их безопасность.
- Дети должны находиться под контролем для недопущения игры с изделием.

Рабочее место

- Помните! Вы несёте ответственность за безопасность на рабочем месте!
- Содержите рабочее место в чистоте и порядке. Беспорядок на рабочем месте может стать причиной получения травмы.
- Ознакомьтесь с окружающей обстановкой вокруг рабочего места. Проверьте наличие возможных опасностей, которые могут быть не слышимы из-за шума механизмов.
- Не используйте генератор в сырых местах, в среде водных испарений, вблизи мест хранения горючих жидкостей и газов. Устанавливайте генератор на расстоянии не менее 3-х метров от места работ.
- Работайте только в условиях хорошей видимости, или обеспечьте рабочее место достаточной освещённостью.
- Соблюдайте тишину в общепринятое время для отдыха.
- Следите, чтобы поблизости не было людей неосведомленных о Вашей работе (особенно детей).
- Необходимо обеспечить место эксплуатации генератора средствами пожаротушения (огнетушитель, ящик с сухим песком и т.д.) по установленным техническим нормам.
- Во избежание течи горюче-смазочных материалов, генератор необходимо устанавливать на ровную и твёрдую поверхность. Уклон поверхности, на которую устанавливается генератор, должен быть не более 10 градусов.

Визуальный контроль

- Каждый раз перед использованием генератора производите его наружный осмотр на предмет отсутствия повреждений, отсутствия утечек топлива и масла, наличия и надёжности крепления узлов и деталей.
- Убедитесь, что защитные кожухи и остальные компоненты стоят на своих местах.
- Несправный генератор использоваться не должен!

ВНИМАНИЕ! Запрещается пользоваться генератором, если его устройства управления, защитные и блокировочные устройства и кожухи повреждены, изношены или удалены!

Техника безопасности

- Эксплуатация генератора должна осуществляться в соответствии с требованиями ГОСТ Р 53175-2008 «Установки электрогенераторные с бензиновыми двигателями внутреннего сгорания».
- Эксплуатация генератора должна осуществляться в соответствии с требованиями «Технического регламента по безопасности машин и оборудования».
- Подключение генератора к электропотребителям должно соответствовать, и осуществляться в соответствии с требованиями «Правил технической эксплуатации электроустановок потребителей» и «Правил техники безопасности при эксплуатации электроустановок потребителей». При эксплуатации генератора должны соблюдаться требования «Правил пожарной безопасности».

ВНИМАНИЕ! Помните - выхлопные газы ядовиты!

- Никогда не используйте генератор в закрытом помещении, это может вызвать потерю сознания и даже смерть. Используйте генератор только в хорошо проветриваемом месте!
- Не запускайте генератор в плохо вентилируемых помещениях (склады, гаражи, подвалы, крытые автостоянки, жилые помещения). Даже при использовании шланга для отвода выхлопных газов, ядовитые газы, выходящие из двигателя, могут попадать в окружающее пространство, поэтому необходимо следить за обеспечением достаточной вентиляции.
- Работа генератора в закрытых помещениях возможна только при условии соблюдения всех существующих узаконенных положений по безопасности.

ВНИМАНИЕ! Топливо огнеопасно и ядовито!

- Топливо является легко воспламеняемым и взрывоопасным веществом.
- При заправке топливом одевайте резиновые (прорезиненные) перчатки.
- Всегда выключайте двигатель, перед заправкой топливом.
- Не допускайте переполнения топливного бака при заправке. Плотно закрутите крышку бака.
- Не храните генератор с заправленным топливным баком внутри помещений, с потенциальными источниками тепла или огня.
- Никогда не заправляйте топливо около открытого огня.
- Не курите во время заправки топливного бака!
- При заправке старайтесь не пролить топливо на двигатель или глушитель. Вытирайте насухо поверхности перед включением генератора.
- При попадании топлива в глаза или рот, промойте место большим количеством воды и немедленно обратитесь к врачу. При попадании топлива на кожу или одежду, промойте места попадания водой с мылом и смените одежду. Не допускайте вдыхания паров топлива.

- При перевозке генератор должен находиться в горизонтальном положении и с опустошенным топливным баком. При сильном наклоне топливо может вытечь из генератора.
- Не допускайте попадания воды и грязи в топливный бак.
- Храните топливо в местах недоступных для детей.
- Аккумуляторная батарея (при наличии на модели) генератора требует осторожного обращения!
- Не курите вблизи аккумулятора генератора. Аккумулятор выделяет огнеопасный водородный газ, который может взорваться от открытого пламени или искры.
- Устанавливайте генератор в хорошо проветриваемом месте, не допускаете появления открытого огня/искры вблизи аккумулятора.

ВНИМАНИЕ! Двигатель и глушитель могут быть горячими!

- Не прикасайтесь к нагревающимся поверхностям генератора. После выключения генератора все еще они могут оставаться горячими около 30 мин.
- Установите генератор в место, где посторонние люди не смогут коснуться генератора.
- Не размещайте огнеопасные материалы около глушителя во время работы генератора.
- Установите генератор на расстоянии не менее 1 м от зданий или другого оборудования, для избежания перегрева двигателя.
- Не перемещайте генератор до тех пор, пока он не остыл.

ВНИМАНИЕ! Остерегайтесь поражения электрическим током!

- Генератор вырабатывает электроэнергию, которая может быть опасной при неправильном использовании, и вызвать электрический шок.
- Во избежание поражения электрическим током не касайтесь корпуса генератора влажными руками.
- Убедитесь, что генератор надёжно заземлён!
- Используйте провод для заземления достаточной мощности и соответствующего сечения. Регулярно обследуйте сетевой шнур электропотребителей на наличие повреждений и износа. Инструмент можно использовать только при безупречном состоянии сетевого шнура.

Внимание! При повреждении или разрыве сетевого шнура немедленно выньте его вилку из штепсельной розетки!

- Не используйте сетевой шнур для вытягивания его вилки из штепсельной розетки. Не наступайте на сетевой шнур. Защищайте сетевой шнур от воздействия высокой температуры, нефтепродуктов и острых кромок.
- Используйте только стандартные удлинители промышленного изготовления. Поперечное сечение удлинительных кабелей не должно быть меньше, чем у сетевого шнура инструмента. При использовании удлинительного кабеля, намотанного на барабан, вытягивайте кабель на всю длину.
- При работе на открытом воздухе, электрические штепсельные соединения кабелей должны иметь брызгозащищенное исполнение. При необходимости проконсультируйтесь у специалиста-электрика.
- Никогда не используйте генератор в снег или дождь без защитного навеса.

Меры безопасности при эксплуатации

- Во время работы не носите свободную одежду, украшения и т.д. укройте длинные волосы, поскольку все это может быть захвачено движущимися частями генератора.

- Надевайте крепкую нескользящую обувь, прочные брюки, защитные перчатки, защитные очки (обычные очки не являются защитными) или защитную маску, респиратор (если при работе образуется пыль), защитные наушники (при повышенном уровне шума), защитный шлем (в случае соответствующей опасности).

- Избегайте непреднамеренного пуска.

- Не допускайте работы генератора с перегрузкой.

- При продолжительной работе сумма мощностей потребителей должна быть не больше номинальной!

Внимание! Обеспечивайте защиту органов слуха!

- Несмотря на то, что среднее значение шумов генератора не представляет угрозы для здоровья людей, в случае длительного пребывания в непосредственной близости с генератором рекомендуется пользоваться средствами защиты органов слуха (наушники, беруши и т.п.).

Внимание! Работайте собранно и ответственно! Не используйте генератор, если Вы устали, а так же если находитесь под влиянием алкоголя или понижающих реакцию лекарственных средств!

- Во время работы выбирайте удобное, устойчивое, постоянно контролируемое Вами положение.

- Оберегайте части вашего тела, в первую очередь пальцы, от возможных контактов с движущимися и горячими частями генератора.

Внимание! Выхлопные газы двигателя генератора содержат ядовитый угарный газ, который может вызвать потерю сознания, и даже привести к летальному исходу.

Категорически запрещается:

- Эксплуатировать генератор в закрытых помещениях и замкнутых пространствах. Обязательно проветривайте помещение, в котором работает генератор.

- Использовать генератор во влажной среде или вблизи водных источников.

- Располагать генератор рядом с легковоспламеняющимися материалами, ставить его на сухую траву или листву и другие горючие материалы.

- Использовать какие-либо виды топлива, отличные от рекомендованной марки бензина.

- Доливать топливо в бак при работающем или еще не остывшем двигателе.

- Заливать в картер двигателя любые жидкости, отличные от рекомендуемых в инструкции по эксплуатации.

- Запускать двигатель генератора с незакрытым баком или маслосливным отверстием.

- Подключать генератор параллельно или последовательно с другим генератором.

- Эксплуатировать генератор под дождем, снегом или в условиях сильного тумана.

- Мыть генератор мощной струей воды. Избегайте попадания воды внутрь двигателя или генераторного блока!

- Прикасаться к работающему генератору мокрыми руками.

- Оставлять работающий генератор без присмотра, особенно в зоне досягаемости детей, домашних животных и посторонних лиц.

- Прикасаться к деталям выхлопной системы, глушителю и двигателю во время работы генератора и в течение 30 минут после его выключения.

- Эксплуатировать генератор при снятых защитных кожухах и панели управления.

- Эксплуатировать генератор при появлении утечки топлива.

- Эксплуатировать генератор при появлении дыма или характерного запаха горелой изоляции электрических кабелей.

Подключение генератора для зарядки аккумулятора (12 В)

- Перед зарядкой аккумуляторной батареи обязательно ознакомьтесь с инструкцией производителя Вашей аккумуляторной батареи!
- При подключении аккумулятора напряжением 12 вольт для его зарядки соблюдайте правильную полярность соединений (минус «-») к отрицательной клемме; плюс «+» к положительной).
- Что бы избежать появления искры, вначале подключайте положительный (красный) провод к клеммам аккумулятора, и после этого отрицательный (черный) провод. Обратите внимание на соблюдение полярности плюс (+) к плюсу, минус (-) к минусу.
- Для соединения используйте силовой кабель, рассчитанный минимум на 10 А.
- Во время зарядки аккумулятора, выделяется взрывоопасный газ (водород). Категорически запрещается курить, подносить источники открытого пламени или тепла к месту зарядки батареи. Что бы избежать появления искры, вначале подключайте зарядный провод к клеммам аккумулятора, и лишь после этого подключайте их к панели управления генератора. При отсоединении проводов, всегда начинайте отключение с розетки генератора
- При зарядке аккумулятора обязательно отключайте его от бортовой сети автомобиля полностью!
- При зарядке аккумулятора пытаться заводить автомобиль запрещается!
- Запрещается одновременное использование подключение электропотребителей переменного тока (220 В / 380 В) и зарядки аккумулятора от цепи постоянного тока (12 В).

Подключение электропотребителей

Внимание! При подключении потребителей используйте только подходящий по сечению провод питания!

- При включении генератора все электропотребители должны быть отключены от розеток генератора. Подключение отдельных потребителей должно осуществляться исключительно через штепсельные розетки, установленные на генераторе.
- Перед подключением потребителей прогрейте двигатель, несколько минут на холостом ходу.
- При подключении потребителей сначала подключается самый мощный по нагрузке, затем остальные.
- Если используются удлинители, убедитесь, что кабель полностью размотан, а сечение кабеля соответствует подключаемой нагрузке.
- Следите за состоянием удлинительного кабеля, при необходимости замените его.
- При работе на открытом воздухе рекомендуется использовать брызгозащитные удлинители.
- Плохо подобранный удлинитель может привести к перепадам напряжения, перегреву кабеля и нестабильной работе потребителя.

Меры безопасности при обслуживании, ремонте, хранении

Внимание! Не изменяйте конструкцию генератора!

- Для предотвращения преждевременного выхода из строя не проводите изменения в конструкции генератора. Никогда не изменяйте заводские настройки регулятора оборотов двигателя генератора. Работа двигателя при увеличенных оборотах, по отношению к нормативным заводским настройкам, может привести к увеличению напряжения и выходу из строя генераторной обмотки или возникновению опасной ситуации, которая не будет рассматриваться как гарантийный случай.

- Никогда не запускайте генератор без топливного фильтра.
- Перед включением генератора проверяйте уровень смазочного масла, при необходимости доливайте. Никогда не запускайте генератор без / с низким уровнем смазочного масла!
- Если генератор долго находился на холоде, перед использованием в помещении дайте ему нагреться до комнатной температуры.
- Во всех случаях нарушения нормальной работы инструмента, например: падение оборотов двигателя, изменение шума, появление постороннего запаха, дыма, вибрации, стука - прекратите работу и обратитесь в сервисный центр.
- При обслуживании изделия, используйте только рекомендованные вспомогательные материалы.
- Используйте только оригинальные запасные части, рекомендованные изготовителем. Использование неоригинальных, не подходящих запасных частей и принадлежностей может привести к серьезным травмам пользователей и повреждениям изделия. Оригинальные запасные части можно приобрести в сервисном центре.
- Проверку и ремонт генератора производите только в сервисном центре.
- Перед хранением и транспортировкой генератора следует полностью опорожнить топливный бак.
- Храните изделие в чистом, сухом и недоступном для детей месте.

НАЗНАЧЕНИЕ

Переносной бензиномоторный электроагрегат с двигателем внутреннего сгорания (далее по тексту – бензогенератор) предназначен для автономного энергоснабжения, в повторно-кратковременном режиме, потребителей бытовых электроприборов со стандартными характеристиками сети переменного тока: напряжение – 220 В, частота – 50 Гц.

Внимание! Использование бензогенератора в производственных целях и в режиме постоянного энергоснабжения ЗАПРЕЩАЕТСЯ!

РАСШИФРОВКА ДАТЫ ИЗГОТОВЛЕНИЯ ИЗДЕЛИЯ

Дата изготовления изделия зашифрована в серийном номере, напечатанном на корпусе инструмента. Первые 2 цифры обозначают год выпуска, следующие 2 цифры - месяц и следующие 2 цифры - день

No. 2 3 0 2 0 6 0 3 9 5

ГОД
МЕСЯЦ
ДЕНЬ

6

ТЕХНИЧЕСКИЕ ХАРАКТЕРИСТИКИ

MPG-3000A MPG-3000C MPG-5500C MPG-6500CE

Макс. выходная мощность, кВт	3	3	5,5	6,5
Ном. выходная мощность, кВт	2,8	2,8	5	6
Контроль напряжения	AVR	AVR	AVR	AVR
Количество розеток 380/220/12 В	0/2/1	0/2/1	0/3/1	0/3/2
Мощность двигателя, л.с.	7	7	13	13
Топливный бак, л	15	15	25	25
Масляный бак, л	0,6	0,6	1,1	1,1
Тип двигателя	4-х тактный	4-х тактный	4-х тактный	4-х тактный
Обмотка двигателя	алюминий	медь	медь	медь
Стартер	ручной	ручной	ручной	ручной/электро
Индикатор топлива	да	да	да	да
Таймер	нет	нет	да	да
Дисплей	да	да	да	да
Датчик уровня масла	да	да	да	да
Топливо	бензин	бензин	бензин	бензин
Аккумуляторная батарея	нет	нет	нет	да
Колеса и ручки	нет	нет	нет	да
Вес, кг	38,5	38,5	80	88

Комплект поставки

Генератор бензиновый	1 шт
Опоры с комплектом крепежа	1 комплект
Ключ свечной	1 шт
Вилка (переменный ток)	1 шт
Шнур зарядный(постоянный ток)	1 шт
Ключ зажигания (для моделей с электростартером)	1 шт
Комплект колес с крепежом (для модели MPG-6500CE)	1 шт
Руководство по эксплуатации	1 шт

Примечание

В тексте и цифровых обозначениях инструкции могут быть допущены технические ошибки и опечатки.

Так как инструмент MaxPiler постоянно совершенствуется, то производитель оставляет за собой право вносить изменения в указанные характеристики, внешний вид и комплектацию изделий без предварительного уведомления.

УСТРОЙСТВО БЕНЗИНОВОГО ГЕНЕРАТОРА

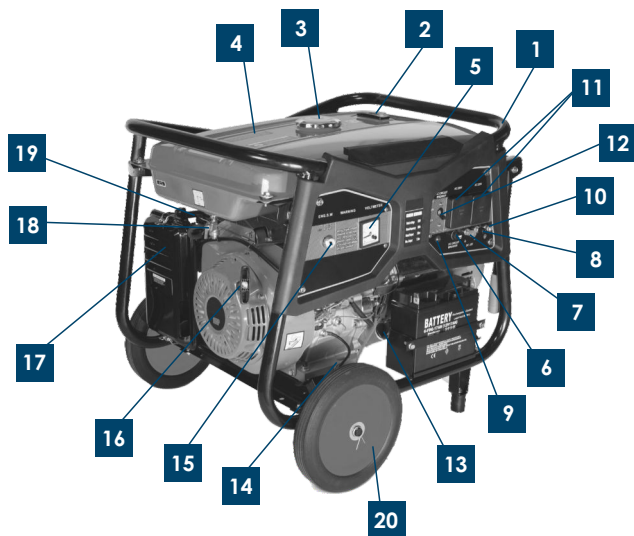

- 1 - Рама
- 2 - Индикатор уровня топлива
- 3 - Крышка топливного бака
- 4 - Топливный бак
- 5 - Вольтметр
- 6 - Прерыватель цепи постоянного тока
- 7 - Разъем постоянного тока (+)
- 8 - Разъем постоянного тока (-)
- 9 - Индикатор работы
- 10 - Разъем заземления
- 11 - Розетка переменного тока

- 12 - Прерыватель цепи переменного тока
- 13 - Маслозаливная горловина и щуп
- 14 - Сливная пробка
- 15 - Выключатель двигателя
- 16 - Рукоятка ручного стартера
- 17 - Крышка воздушного фильтра
- 18 - Топливный кран
- 19 - Рычаг управления воздушной заслонкой карбюратора
- 20 - Колеса (опция)*

Внимание!

Комплект колес не входит в стандартную комплектацию генератора и приобретается отдельно.

ПРИНЦИП ДЕЙСТВИЯ ГЕНЕРАТОРА

- Принцип действия генератора основан на использовании физических законов преобразования энергии: энергия топлива, сгоревшего в двигателе внутреннего сгорания, преобразуется в механическую энергию - вращательное движение коленчатого вала. Крутящий момент от коленчатого вала двигателя, через соединительную муфту, передается на электрическую машину переменного тока (электрический генератор). Электрический генератор с инверторным блоком преобразует механическую энергию в электрическую, используемую электроснабжающими.

- Общий вид генератора приведен в разделе «УСТРОЙСТВО БЕНЗИНОВОГО ГЕНЕРАТОРА».
- Основным узлом генератора является генераторный блок. Генераторный блок состоит из четырехтактного двигателя внутреннего сгорания и электрического генератора (ротора и статора) с блоком автоматической регулировки напряжения.
- Оптимальное смесеобразование горючей смеси (топлива и воздуха) обеспечивает система питания карбюраторного бензинового двигателя. Возможность пуска бензинового двигателя в холодную погоду обеспечивает устройство регулирования положения воздушной заслонки карбюратора.
- Запуск бензинового двигателя осуществляется ручным стартером, при помощи рукоятки (16).
- В процессе пуска и работы двигателя, высокое напряжение от блока зажигания через наконечник с высоковольтным проводом подается на свечу зажигания головки цилиндра двигателя.
- Заправка топливного бака (4) осуществляется через заправочную горловину, закрытую крышкой (3).
- Топливо из топливного бака (4) через топливный кран (18) и топливную систему, поступает в карбюратор.
- С помощью воздушного фильтра производится очистка воздуха, поступающего в карбюратор двигателя. Для проведения технического обслуживания воздушного фильтра, он снабжен съемной крышкой (18). Через крышку открывается доступ к фильтрующему элементу.
- Розетки (11) предназначены для подключения потребителей однофазного переменного тока, напряжением 220 В.
- Вольтметр (5) предназначен для измерения величины выходного напряжения работающего генератора.
- Розетка предназначена для подключения потребителей постоянного тока, напряжением 12 В.
- Охлаждение двигателя и электрического генератора осуществляется встроенным вентилятором.
- В генераторе частота выходного напряжения не зависит от частоты вращения двигателя. Установленный в электрической цепи автоматический блок стабилизации напряжения (блок АВР) поддерживает уровень выходного напряжения. Допустимое отклонение напряжения (по ГОСТ 13109-97) составляет до 10%.
- При электрической нагрузке ниже номинальной величины или при ее отключении для уменьшения расхода топлива, регулирование частоты вращения двигателя выполняется автоматически с помощью электронного регулятора.

Системы защиты генератора

- Автоматический контроль уровня масла. Двигатель генератора оснащен автоматической системой защиты от низкого уровня масла в картере двигателя. Внутри картера установлен поплавковый датчик, срабатывающий при падении уровня масла в картере ниже допустимого минимального предела.
- При падении уровня масла ниже допустимого значения, двигатель автоматически остановится. Запустить двигатель снова Вы сможете только после долива масла.
- Наличие датчика уровня масла не дает полной гарантии на то, что двигатель генератора не выйдет из строя по причине запуска без масла.
- Внимание! Регулярный контроль уровня масла - ответственность лица, осуществляющего эксплуатацию генераторной установки.
- После срабатывания датчика незамедлительно должны последовать действия по устранению неисправности (долив масла до максимального уровня).
- В случае выхода генератора из строя по причине отсутствия смазочного масла или попыток запуска двигателя без/ с низким уровнем масла, покупателю может быть отказано в гарантийном обслуживании.

Система защиты от перегрузки цепи переменного тока.

- В электрическую цепь подачи переменного тока установлен автоматический предохранитель, имеющий переключатель на панели управления.
- При длительном превышении нагрузки на генератор, предохранитель размыкает цепь, отключая потребителя.
- Автоматический регулятор оборотов двигателя переведет его в холостой режим работы, и ток в розетках переменного тока исчезнет. Однако, при резкой пиковой нагрузке, двигатель может резко превысить свое максимальное число оборотов, что может привести к его выходу из строя.
- Перед повторным включением рекомендуется выждать несколько минут.
- Система защиты от перегрузки цепи постоянного тока. В электрическую цепь подачи постоянного тока 12В установлен автоматический предохранитель, имеющий переключатель на панели управления.
- При попытке заряда аккумуляторных батарей емкостью более 80 А*ч, или другой чрезмерной нагрузке на цепь постоянного тока, возможно срабатывание предохранителя. Ток в розетке постоянного тока пропадет.
- Перед повторным включением рекомендуется выждать несколько минут.
- Наличие предохранителей в цепи питания генератора не дает полной гарантии от выхода генераторной установки из строя по причине перегрузки.

Внимание! Недопущение перегрузки - ответственность лица, осуществляющего эксплуатацию генераторной установки.

- Перед подключением электрического потребителя к генератору, обязательно рассчитайте его пусковую и номинальную мощность потребления!

ВВОД В ЭКСПЛУАТАЦИЮ

Внимание! В новом генераторе не заправлен топливом бак и отсутствует масло в картере двигателя! Запрещается включать двигатель, не заправленный маслом. Это может привести к его выходу из строя!

Внимание!

Перед запуском генератора необходимо снять все транспортировочные крепежи (1) с обеих сторон мотора (если предусмотрено конструкцией), открутив винты.

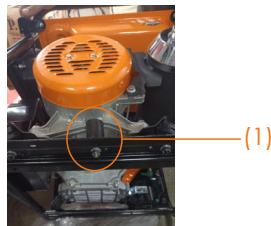

Заправка топлива

- Окрутите крышку топливного бака. Проверьте уровень топлива.
 - При заправке убедитесь в наличии фильтра (сеточки) в горловине топливного бака.
 - Используйте качественное и проверенное топливо - бензин АИ-92.
 - Помните - качество топлива, один из главных факторов легкого запуска и устойчивой работы двигателя!
 - В зимних условиях эксплуатации желательно чаще производить дозаправку бака, держать его по возможности всегда полным. Это позволяет избежать излишнего содержания воды в топливе, конденсирующейся на стенках полупустого бака и стекающей в топливо.
- Внимание! Не производите заправку при работающем и горячем двигателе!

- Закройте топливный кран перед дозаправкой топлива.
 - Залейте топливо до отметки максимального уровня на сетчатом фильтре горловины.
 - Не допускайте попадания в топливо пыли, грязи, воды и других посторонних предметов.
 - Старайтесь при заправке не пролить топливо на корпус. Обязательно удаляйте пятна топлива с корпуса генератора, перед его включением.
 - При попадании топлива в глаза или рот, промойте место большим количеством воды и немедленно обратитесь к врачу. При попадании топлива на кожу или одежду, промойте места попадания водой с мылом и смените одежду.
 - Не подносите к генератору открытый огонь, не курите во время заправки.
- Удостоверьтесь в отсутствии протечки топлива. В случае протечки - категорически запрещается пользоваться генератором! Обратитесь в сервисный центр для устранения неисправностей!
- Обозначения уровня топлива: "F" - полный, "E" - пустой.
 - Вместимость топливного бака зависит от модели.

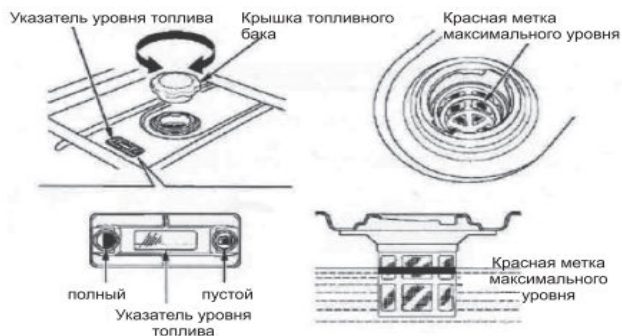

Заправка моторным маслом

Все масла должны как минимум соответствовать классу SJ, SL Американского института нефти (API) или более высокому классу. Не используйте специальных присадок. Выберите марку вязкости масла в соответствии с ожидаемой рабочей температурой (также см. схему).

- При температуре выше 5°C (40°F) используйте масло SAE 30 или 10W-30
- При температуре от -12°C (10°F) до 5°C (40°F) используйте масло 10W-30
- При температуре ниже -12°C (10°F) используйте синтетическое масло 5W-30

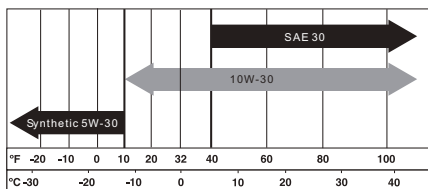

Температурный диапазон ожидаемого использования

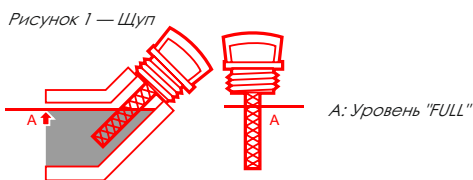

1. Расположите генератор на ровной поверхности (угол наклона не более 15° в любую сторону).
2. Очистите область вокруг маслозаливной горловины и снимите крышку горловины и щуп.
3. Начисто вытрите щуп.
4. Медленно заправляйте двигатель маслом через горловину до отметки максимального уровня на щупе (рисунок 1). Время от времени прекращайте заправку, чтобы проверить уровень масла.
5. Установите крышку маслозаливной горловины и туго затяните ее рукой.
6. В дальнейшем проверяйте уровень моторного масла каждый раз перед запуском.

Внимание! Изготовитель не несет ответственность за надежность работы инструмента, при использовании других, не рекомендованных марок и типов масел, неверного их применения.

- К безусловным признакам неверного применения масел относятся: сильный нагар или разрушение / заклинивание поршневого кольца, и/или наличие царапин и потертостей на внутренней поверхности цилиндра и поверхности поршня, разрушение и/или оплавление опорных подшипников шатуна и поршневого пальца.

Заземление

Внимание! Генератор должен быть обязательно заземлен. Всегда заземляйте раму генератора для предотвращения накопления электростатического заряда и защиты от пробоя изоляции на корпус.

- Соедините разъем заземления на панели управления с заземлителем. Для соединения используется провод, сечением не менее 1,5 мм².

- Для устройства заземления на открытой местности необходимо использовать один из следующих заземлителей:

- металлический стержень диаметром не менее 1,5 см; длиной не менее 100 см.

- металлическую трубу диаметром не менее 5 см; длиной не менее 100 см.

- лист оцинкованного железа размером не менее 100x50 см.

- Заземлитель должен быть погружен в землю. На заземлителях должны быть оборудованы зажимы или другие устройства, обеспечивающие надежное контактное соединение провода заземления с заземлителем.

- Противоположный конец провода соединяется с клеммой заземления генератора.

- Сопротивление контура заземления должно быть не более 4 Ом, причем контур заземления должен располагаться в непосредственной близости от генератора.

Внимание! КАТЕГОРИЧЕСКИ запрещается использовать в качестве заземлителей трубопроводы горючих и взрывчатых газов и жидкостей! Во всех случаях работа по заземлению должна проводиться специалистом-электриком.

ЭКСПЛУАТАЦИЯ

Расчет нагрузки

- Приобретенный Вами однофазный генератор вырабатывает переменный ток напряжением 220 В, частотой 50 Гц. К генератору можно подключать только однофазные потребители.

- Для нормальной работы генератора рекомендуется, чтобы его мощность была выше на 20% по сравнению с суммарной электрической мощностью всех потребителей.

Чтобы определить, какую номинальную и максимальную мощность должен иметь ваш генератор, необходимо определить суммарную мощность потребителей электрической энергии, которые будут или могут эксплуатироваться одновременно.

- Так же помните, что оптимальный режим эксплуатации генератора предусматривает нагрузку в пределах от 25% до 85% от номинальной (рабочей) мощности.

- Во время периода «обкатки» (первые 20 часов использования), избегайте нагрузок, превышающих 70% рабочей мощности.

- Потребители, по типу нагрузки, подразделяются на активные (омические) и индуктивные (реактивные).

- Омические (активные) потребители - потребители, которые не требуют пусковых токов, то есть в момент включения не потребляют токов, превышающих значений их нормального режима работы. К активным нагрузкам относятся потребители, у которых практически вся потребляемая энергия преобразуется в тепло (лампы накаливания, утюги, обогреватели, электроплиты и т.п.). Для расчета суммарной мощности таких потребителей достаточно сложить мощности, которые указаны в их паспортных технических характеристиках.

- Индуктивные (реактивные) потребители - потребители, которые кратковременно в момент включения потребляют мощность, многократно превышающую указанную в технической документации. К индуктивным нагрузкам относятся потребители, имеющие электродвигатель, где энергия дополнительно расходуется на создание электромагнитного поля. В эту группу входят насосы, станки, электроинструмент, стиральные машины. Мерой реактивности нагрузки является значение коэффициента мощности.

- Очень важно помнить о высоких пусковых токах электродвигателей, которые в момент включения в 2-5 раз превышают значения, указанные в технической документации. Лидером среди изделий с индуктивной нагрузкой является погружной насос, у которого в момент запуска потребление энергии увеличивается в 7-9 раз, поэтому перед запуском подобных устройств необходимо обесточить всех остальных потребителей.

Наименование параметра	Переменный однофазный ток			Постоянный ток Аккумуляторные батареи
	Электрические лампы	Электроинструменты	Электродвигатели	
Коэффициент мощности $\cos \phi$	1	0,8 - 0,9	0,4 - 0,7	Напряжение электропитания 12В
Суммарная максимальная мощность потребителей, Вт	0 - 2400	0 - 1900	0 - 1000	

Пример: Предполагается использовать электролобзик (600 Вт) и лампу накаливания (100 Вт). Для индуктивных потребителей учитывается соответствующий коэффициент.

- В данном случае получается, что требуемая номинальная мощность генератора: $600/0,8 + 100 \times 1 = 750$ Вт. Генератор должен обеспечить номинальную мощность не менее 750 Вт. Это может дать каждая модель.

Пример 2: Предполагается использовать циркулярную пилу (2100 Вт) и электролобзик (600 Вт). Требуемая мощность генератора будет равна: $2100/0,7 + 600/0,8 = 3750$ Вт.

Запуск двигателя генератора

Перед включением генератора проверьте надежность крепления его наружных узлов (глушителя, воздушного фильтра и т.п.), т.к. после транспортировки соединения могут ослабнуть. Подтяните ослабшие винты при необходимости.

- Удостоверьтесь, что прерыватель цепи переменного тока находится в положении «ВЫКЛ». Все потребители электрического тока должны быть отключены от генератора!
- Заправьте топливный бак бензином, а двигатель маслом.
- Откройте топливный кран. Удостоверьтесь в отсутствии протечек.
- Переведите выключатель зажигания двигателя в положение «ВКЛ».
- Установите рычаг управления воздушной заслонкой карбюратора, в полностью закрытое положение. Это ограничит подачу воздуха, и создаст более бензинообогащенную топливную смесь, что облегчит запуск холодного двигателя.

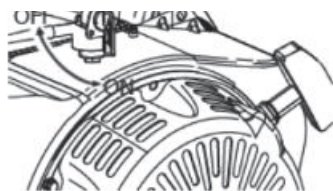

Порядок действий при ручном запуске двигателя:

- Откройте топливный кран.
- Закройте воздушную заслонку карбюратора.
- Установите клавишу выключателя зажигания двигателя в положение «ВКЛ».
- Возьмите крепко в руку пусковую рукоятку. Крепко удерживая ее в руках, плавно потяните шнур стартера, пока барабан стартера не войдет в зацепление с собачками храпового механизма.
- Только после этого сделайте плавный резкий, но не длинный рывок. При этом шнур вытягивается примерно на 2/3 своей длины.
- Плавно, не отбрасывая рукоятку, опустить руку, позволив шнуру вновь вернуться в барабан.
- Основной причиной трудностей при первом запуске генератора является наличие воздуха в топливопроводе. По этой причине первые 2 - 3 рывка прокачивают топливо, и устраняют воздушную пробку в топливопроводе.
- После первых трех рывков стартера, когда топливо поступит в камеру сгорания, двигатель заведется.
- Повторные операции по запуску двигателя следует производить с интервалом в 30 секунд.
- Если двигатель не заводится, можно добавить 20 мл топлива непосредственно под свечу зажигания, вывернув ее и залив в полость топливо.

Внимание! Не прикладывайте излишней силы к рывку ручным стартером, особенно когда шнур выпянут на всю длину. Существует вероятность механического повреждения стартерной группы, которая не будет рассматриваться как гарантийный случай. Ключевым фактором в ручном запуске является не сила, вытягивающая трос на полную длину, а резкость рывка, которая вытягивает трос, не более чем 2/3 его длины.

- Дайте двигателю поработать пару минут на холостых оборотах, чтобы он прогрелся до рабочей температуры.
 - После запуска двигателя полностью откройте воздушную заслонку карбюратора.
 - Подсоедините потребителей к выходам переменного тока генератора.
 - Включите прерыватель цепи переменного.
- Внимание! Запрещается тянуть за пусковую рукоятку во время работы двигателя, иначе можно повредить двигатель. Не отпускайте рукоятку стартера после завода двигателя, а плавно верните её в исходное состояние.
- В случае, если двигатель не заводится, необходимо проверить работоспособность свечи зажигания (зазор на свече зажигания должен быть в пределе 0,7 мм), топливного крана на подачу топлива.
 - Убедитесь, что в топливопроводе нет воздуха (можно использовать следующий способ: ослабьте соединение между топливопроводом и карбюратором, выпускайте воздух, пока не потечет топливо).
 - Не откручивайте и не регулируйте болт ограничения скорости вращения двигателя или болт ограничения впрыска топлива (они уже отрегулированы на заводе).

Запуск двигателя с электростартером:

- Откройте топливный кран.
- Проверьте положение воздушной заслонки. Она должна быть в полностью закрытом положении.
- Переверните ключ зажигания в положение «ВКЛ.», нажмите и держите до момента запуска (но не более 5 секунд). Если запуск не произошёл, повторите попытку через 1 минуту.
- После запуска двигателя полностью откройте воздушную заслонку карбюратора.
- Дайте двигателю поработать пару минут на холостых оборотах, что бы он разогрелся.
- Подсоедините потребители переменного или постоянного тока.

Обкатка двигателя

- Для того чтобы двигатель служил долго он должен пройти обкатку.
- У нового генератора период обкатки составляет 20 часов.
- Правильное обращение с генератором в период обкатки является важным фактором для продления срока службы двигателя.
- Во время обкатки все работающие детали притираются друг к другу и калибруют рабочий зазор.
- В связи с этим первые 20 часов работы выполняйте следующие требования:
 - Не нагружайте генератор свыше 70% его номинальной мощности.
 - Не допускайте пиковых нагрузок на генератор.
 - Непрерывный режим работы генератора - не более 2 часов. На каждый час работы совершайте паузу в 10 минут для охлаждения двигателя.
 - Визуально контролируйте состояние узлов и деталей, проверяйте их надежность крепления.
- Масло подлежит замене после первых 20 часов работы, а затем через каждые 50 часов. Если генератор эксплуатируется в грязных или пыльных условиях, а также при чрезвычайно высокой температуре окружающей среды проводить замену масла необходимо чаще.

Использование генератора

Внимание! Запрещается использовать одновременное подключение потребителей к розеткам постоянного и переменного тока! Это может привести к перегоранию обмоток статора генератора.

Использование розетки переменного тока

- Включите генератор согласно пункту
- Перед подключением сетевых шнуров потребителей к генератору, удостоверьтесь, что прерыватель цепи переменного тока находится в положении «ВЫКЛ».
- Вставьте вилку сетевого шнура потребителя в розетку генератора.
- Если генератор должен питать два и более устройства, следует включать их поодиночке, в первую очередь с более высоким пусковым током (см. характеристики подключаемых приборов в их инструкциях по эксплуатации или указательных табличках на корпусе прибора).
- Установите автоматический прерыватель цепи переменного тока в положение «ВКЛ».

Внимание! Убедитесь, что суммарная нагрузка соответствует мощности генератора. Убедитесь, что пусковой ток не превышает максимального тока, на который рассчитан генератор. Не допускайте нагрузки, выше мощности генератора. Это может привести к его поломке!

Внимание! Долговременная работа (более одного часа) генератора с нагрузкой ниже 20% от номинальной НЕ РЕКОМЕНДУЕТСЯ, так как это может привести к выходу из строя свечи зажигания из-за неполного сгорания топлива. Важно обеспечить нагрузкой генератор, не ниже 20% от его номинальной мощности, даже если эта нагрузка не является для Вас полезной, но в пределах его номинальной мощности.

Использование выхода постоянного тока

- Эта функция служит только для зарядки 12 В автомобильного аккумулятора, емкостью не более 80 А*ч.
- Зарядка более емких батарей (промышленных и т.п.) или одновременная зарядка нескольких батарей, вызывает повышенный ток на выходе генератора. Это может привести к перегоранию обмоток статора генератора. Наличие предохранителя цепи постоянного тока не является гарантией от выхода генератора из строя по причине перегрузки в цепи постоянного тока.
- Во время зарядки аккумулятора, выделяется взрывоопасный газ (водород). Категорически запрещается курить, подносить источники открытого пламени или тепла к месту зарядки батареи. Производите зарядку в хорошо вентилируемых помещениях. Что бы избежать появления искры, вначале подключайте зарядный провод к клеммам аккумулятора, и лишь после этого к розетке постоянного тока на панели управления генератора. При отсоединении проводов, всегда начинайте отключение с розетки генератора.

Инструкция по зарядке аккумулятора

Внимание! Запрещается использовать одновременное подключение потребителей к розеткам постоянного и переменного тока! Это может привести к перегоранию обмоток статора генератора.

- Отсоедините аккумулятор от автомобиля. Откройте пробки банок аккумулятора. Проверьте уровень электролита. При необходимости долейте дистиллированную воду до верхнего уровня.
- Проверьте уровень электролита. При необходимости долейте дистиллированную воду до верхнего уровня.

- Измерьте плотность электролита.
- Плотность электролита заряженного аккумулятора должна составлять 1,26 - 1,28. Рекомендуется проверять плотность каждый час.
- Подсоедините аккумулятор. Что бы избежать появления искры, вначале подключайте зарядный провод к клеммам аккумулятора, и лишь после этого к розетке постоянного тока на панели генератора.
- Обратите внимание на соблюдение полярности плюс (+) к плюсу, минус (-) к минусу. Используйте силовой кабель, рассчитанный минимум на 10 А.
- Если ток не подается - отключите генератор и проверьте предохранитель.

Внимание! Не запускайте двигатель автомобиля, в то время как генератор все еще соединён батареей.

Выключение генератора

- Переверните прерыватель цепи переменного и постоянного тока в положение «ВЫКЛ».
- Отсоедините сетевые шнуры потребителей от розеток генератора.
- Дайте двигателю поработать пару минут на холостом ходу.
- Поставьте выключатель двигателя в положение «ВЫКЛ».
- Переверните рычаг топливного крана в положение «ЗАКРЫТО».

Работа генератора в зимний период

- В зимних условиях эксплуатации желательно чаще производить дозаправку бака, держать его по возможности всегда полным. Это позволяет избежать излишнего содержания воды в топливе, конденсирующейся на стенках полупустого бака и стекающей в топливо.
- При низкой температуре окружающего воздуха допускается утепление двигателя специальными чехлами. Не допускается эксплуатировать генератор при температуре ниже - 10°C.
- При запуске холодного двигателя, полностью закрывайте воздушную заслонку дросселя. Это создаст более бензинообогащенную топливную смесь и облегчит запуск.

Внимание! При эксплуатации генератора в зимний период и при низкой температуре, после остановки двигателя рекомендуется сразу вносить (ввозить) генератор для хранения в теплое помещение. Это предотвратит образование ледяной пробки из водяных паров внутри генератора (обледенение сапуна, карбюратора и т.п.). А так же облегчит последующий запуск генератора.

- Во время работы генератора образование ледяной пробки невозможно, т.к. циркулирующий в генераторе воздух нагревается до рабочей температуры, циркуляция воздуха постоянна и температура таких потоков выше 50°C.
- Если же обледенение двигателя во время хранения произошло - такой двигатель запрещается запускать! Вероятен его выхода из строя (выбивание клапанов, сапуна и т.п.). Это является последствием несоблюдения температурного режима эксплуатации. Поместите генератор в теплое помещение и дождитесь его оттаивания. После произведите его осмотр. Возможно, потребуются регулировка карбюратора или клапанной группы. Обратитесь в сервисный центр.

Внимание! Разогрев двигателя огнем паяльной лампы не допускается! Поместите генератор в теплое сухое помещение на несколько часов, до набора им комнатной температуры.

ТЕХНИЧЕСКОЕ ОБСЛУЖИВАНИЕ

ПЕРИОДИЧЕСКОЕ ОБСЛУЖИВАНИЕ

Внимание! Все работы по техническому обслуживанию генератора допускаются производить только при выключенном двигателе!

Таблица периодичности обслуживания

- Внимательное отношение к профилактическому обслуживанию, регулярные проверки, осмотр и уход продлевают срок службы и повышают эффективность работы генератора.

- Руководствуйтесь следующим графиком технического обслуживания. Не забывайте учитывать, что при определенных тяжелых условиях работы очистка, регулировка и замена деталей должны осуществляться чаще, чем указано в таблице.

- Техническое обслуживание включает в себя профилактический осмотр генератора. Первоначальный осмотр генератора в обязательном порядке произвести через 1-1,5 часа его работы. Последующие же осмотры производить через каждые 20 часов наработки, но не реже одного раза в месяц.

Периодичность обслуживания	Вид обслуживания
После первых 5 часов работы	Произвести визуальный осмотр, проверить надежность крепления резьбовых соединений.
После первых 20 часов работы	Заменить смазочное масло в двигателе.
Каждые 20 часов работы.	Провести обслуживание воздушного фильтра. Произвести визуальный осмотр. Проверить уровень масла в двигателе.
Каждые 50 часов работы или 1 раз в сезон	Проверить состояние свечи зажигания.
Каждые 50 часов работы	Заменить масло в двигателе.
Один раз в год	Заменить топливный фильтр.
При необходимости	Очистить генератор.

Замена масла в двигателе

- Замена масла необходимо производить полностью, не доливая и не смешивая новое и старое масло. Обращаем Ваше внимание на то, что срок между заменами масла варьируется в зависимости от загрузки генератора. Необходимо постоянно контролировать состояние масла. Проверяйте уровень масла в картере двигателя перед каждым использованием изделия. При необходимости долейте до верхнего уровня.

- Немедленно замените масло в следующих случаях:
- Побеление или помутнение масла - признак присутствия в масле воды.
- Потемнение масла - признак сильного перегрева масла.
- Присутствие в масле посторонних примесей

Для предотвращения преждевременного выхода двигателя из строя необходимо соблюдать следующие условия:

- Проводите проверку уровня масла каждый раз перед запуском двигателя.
- Замените масло после первых 20 часов эксплуатации генератора и далее каждые 50 часов работы. Если генератор работает в условиях повышенной концентрации пыли и грязи, то масло необходимо менять чаще. Проводите замену масла на теплом двигателе.

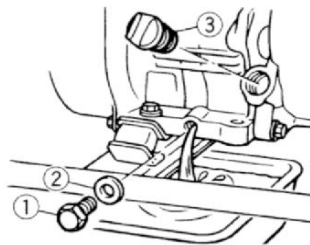

Для замены масла:

- Очистите поверхность около сливной пробки.
- Установите раму генератора таким образом, чтобы сливное отверстие располагалось как можно ниже.
- Установите емкость для утилизации отработанного масла под сливным отверстием.
- Отверните сливную пробку и слейте масло.
- Проверьте состояние прокладки сливной пробки (2). При необходимости замените прокладку.
- Заверните сливную пробку.
- Залейте новое масло до верхнего уровня.

Выбирайте масло, вязкость которого должна быть в соответствии с ожидаемой температурой окружающей среды.

Внимание! Не выливайте отработанное масло в канализацию или на землю. Отработанное масло должно сливаться в специальные емкости и отправляться в пункты сбора и переработки отработанных масел. Берегите окружающую нас природу!

Внимание! Следите за тем, чтобы посторонние предметы не попали в картер.

Очистка воздушного фильтра

- Поддержание воздушного фильтра в надлежащем состоянии очень важно. Грязь, попадающая в двигатель через неправильно установленный, неправильно обслуживаемый или нестандартный фильтр сильно изнашивает и выводит его из строя.
- Следите за чистотой фильтрующего элемента, не забывайте его регулярно чистить.

Для очистки фильтра:

- Отключите генератор.
- Отожмите зажимы сверху и снизу крышки воздушного фильтра.
- Снимите крышку воздушного фильтра.
- Выньте фильтрующий элемент, промойте его в керосине или мыльном растворе, хорошо высушите.
- Смажьте фильтрующий элемент машинным маслом и отожмите излишек.
- Установите фильтрующий элемент и крышку фильтра на место.

Внимание! Не запускайте двигатель без воздушного фильтра. Это может привести к его поломке!



Очистка фильтра топливного крана

- Слейте топливо из топливного бака.
- Выкрутите топливный кран из топливного бака.
- В верхней части крана расположен топливный сетчатый фильтр. Очистите или замените его.
- Отверните болт крышки отстойника, расположенные снизу топливного крана при помощи гаечного ключа
- Очистите и установите фильтр обратно.

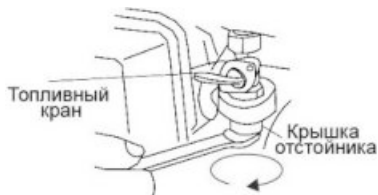

Обслуживание свечи зажигания

Каждые 100 часов работы двигателя, но не реже одного раза в год, проводите проверку состояния свечи зажигания в следующем порядке:

- Выключите двигатель генератора. Дождитесь его охлаждения.
- Очистите поверхность около свечи зажигания.
- Отсоедините высоковольтный провод со свечи.
- Выверните свечу свечным шестигранным ключом, входящим в комплект поставки, и осмотрите свечу. Юбка свечи (между керамической и металлической частью) должна иметь желтовато-коричневый цвет. изолятора или электроды имеют
- Замените свечу, если имеются сколы керамического неровности, сильно прогорели или имеют большой нагар.
- Очистите электроды мелкой наждачной бумагой до металла, проверьте и отрегулируйте зазор.
- Проверьте величину зазора между заземляющим и центральным электродами, используя специальный шуп. При необходимости установите зазор около 0,7 мм.
- Установите свечу зажигания в двигатель и надежно затяните. Недостаточная затяжка свечи зажигания может привести к ее перегреву и повреждению двигателя.
- Присоедините высоковольтный провод.



Смазка цилиндра

Внимание! Как перед, так и после продолжительного хранения генератора необходимо производить смазку зеркала цилиндра.

- Так как при длительном хранении генератора, масло из цилиндров стекает в картер двигателя. В результате этого, первые 10-15 секунд двигатель работает практически без смазки. Это может привести к критическому износу двигателя. Во избежание этого, необходимо выполнить следующие действия:

- Отсоедините высоковольтный провод свечи зажигания.

- Выверните свечу зажигания.

- Аккуратно залейте 30 мл чистого моторного масла в отверстие свечи зажигания.

- Прикройте чистой ветошью отверстие свечи зажигания для предотвращения разбрызгивания масла из свечного отверстия.

- Возьмитесь за ручку стартера и плавно потяните ее вверх два раза.

- Установите свечу зажигания на место.

- Данная операция обеспечит равномерное распределение масла по зеркалу цилиндра двигателя, защитит его от коррозии во время хранения, обеспечит легкий запуск двигателя после перерыва в эксплуатации.

ПОИСК И УСТРАНЕНИЕ НЕИСПРАВНОСТЕЙ

Неисправность	Вероятная причина	Способ устранения
Двигатель не запускается.	Нет топлива в топливном баке.	Проверить уровень топлива, заполнить бак свежим бензином
	Срабатывает автоматическая система контроля уровня масла.	Проверить уровень масла, долить при необходимости.
	Генератор находится в наклонном положении.	Установить генератор в горизонтальное положение.
	Попадание масла в камеру сгорания (вследствие сильного наклона или падения генератора)	Очистить карбюратор и воздушный фильтр.
	Нет искры на свече.	Вывернуть свечу зажигания, проверить ее состояние, заменить.
Нестабильная работа генераторной установки	Не поступает топливо в карбюратор: закрыт топливный кран, засорен фильтр карбюратора	Открыть топливный кран. Прочистить фильтр
	Загрязнен воздушный фильтр	Очистить или установить новый фильтр
Падение или сильное снижение напряжения под нагрузкой	Низкая частота вращения двигателя или неисправность регулятора частоты вращения	Установить номинальную частоту вращения двигателя в сервисном центре.
	Перегрузка генератора.	Уменьшить нагрузку на генератор, отключив часть потребителей.
Генератор перегревается	Выход из строя блока стабилизации напряжения.	Обратиться в сервисный центр.
	Эксплуатация генератора на высоте более 2000 метров	При необходимости эксплуатации в подобных условиях отрегулировать генератор в сервисном центре
	Слишком высокая температура окружающей среды	Генератор рассчитан на эксплуатацию при температуре окружающей среды не более +40°С

- Для устранения неисправностей следует обращаться в сервисный центр.

- Техническое обслуживание машин, проведение регламентных работ, регулировок, указанных в руководстве по эксплуатации, диагностика могут не относиться к гарантийным обязательствам, и как следствие должны оплачиваться согласно действующим расценкам сервисного центра.

ХРАНЕНИЕ, ТРАНПОРТИРОВКА, УТИЛИЗАЦИЯ

ХРАНЕНИЕ

Устройство следует хранить в сухом, не запыленном помещении.

При хранении должна быть обеспечена защита устройства от атмосферных осадков. Наличие в воздухе паров кислот, щелочей и других агрессивных примесей не допускается.

Устройство во время хранения должно быть недоступно для детей.

Если предполагается, что устройство не будет эксплуатироваться длительное время, то необходимо выполнить специальные мероприятия по консервации. ПРИМЕЧАНИЕ! Все работы по консервации проводятся на холодном двигателе.

1. Слейте топливо из топливного бака и карбюратора.
2. При необходимости замените масло в двигателе.
3. Снимите колпачок высоковольтного провода со свечи зажигания. Открутите свечу зажигания и залейте в цилиндр двигателя примерно 5мл чистого моторного масла. Затем закрутите свечу зажигания руками на место, но не устанавливайте на свечу зажигания колпачок высоковольтного провода. Несколько раз плавно потяните за шнур стартера для того, чтобы масло распределилось по цилиндру. Плавно потяните за ручку стартера до возникновения сопротивления. Отпустите ручку стартера. Теперь впускной и выпускной клапаны двигателя закрыты, и цилиндр защищен от коррозии.
4. Затяните свечу зажигания свечным ключом и установите на свечу зажигания колпачок высоковольтного провода.
5. Очистите ребра цилиндра от загрязнений, обработайте все поврежденные места, и покройте участки, которые могут заржаветь, тонким слоем масла.
6. Накройте двигатель плотным материалом, который надежно защитит его от пыли.

ВНИМАНИЕ! Бензин окисляется и портится во время хранения. Старое топливо оставляет смолистые отложения, которые загрязняют топливную систему и могут быть причиной выхода двигателя из строя. Гарантия не распространяется на повреждения топливной системы или двигателя, вызванные пренебрежительной подготовкой к хранению.

ВВОД В ЭКСПЛУАТАЦИЮ ПОСЛЕ ХРАНЕНИЯ

Перед запуском двигателя обязательно проведите предварительный осмотр. Проверьте соединение движущихся частей, отсутствие поломок деталей, которые влияют на работу двигателя. Если двигатель имеет повреждения, устраните их перед эксплуатацией.

Для возобновления работы после длительного хранения:

1. Снимите колпачок высоковольтного провода со свечи зажигания. Открутите свечу зажигания.
2. Несколько раз интенсивно дерните за ручку стартера, чтобы удалить лишнее масло из камеры сгорания.
3. Обслужите свечу или установите новую свечу зажигания. Закрутите свечу, и установите колпачок высоковольтного провода на свечу зажигания.

Если топливо было слито во время подготовки к хранению, заполните топливный бак свежим бензином.

Если Вы храните канистру с бензином для дозаправки, убедитесь, что она содержит свежий бензин.

Если цилиндр был покрыт маслом во время подготовки к хранению, двигатель после запуска может немного дымить. Это нормально.

ТРАНСПОРТИРОВАНИЕ

Устройство можно транспортировать любым видом закрытого транспорта в упаковке производителя или без нее с сохранением устройства от механических повреждений, атмосферных осадков, воздействия химически активных веществ. Наличие в воздухе паров кислот, щелочей и других агрессивных примесей не допускается.

Перед транспортированием устройства любым видом транспорта необходимо слить все горюче-смазочные материалы и технические жидкости (топливо и моторное масло).

Во время погрузочно-разгрузочных работ устройство не должно подвергаться ударам, падениям и воздействию атмосферных осадков.

При транспортировании устройства любым видом транспорта устройство должно находиться в рабочем положении и быть надежно закреплено, чтобы исключить его наклон и опрокидывание. Наклон устройства в любую сторону более 15° запрещается.

Условия транспортирования устройства при воздействии климатических факторов:

- температура окружающего воздуха от минус 40 до плюс 40°C;
- относительная влажность воздуха не более 80 % при 20°C.

Перемещение устройства с одного рабочего места на другое производится с помощью рабочей рукоятки или колес.

УТИЛИЗАЦИЯ

Утилизация устройства должна производиться в соответствии с нормами местного законодательства.

Помните о необходимости охраны окружающей среды и экологии. Прежде чем слить какие-либо жидкости, выясните правильный способ их утилизации. Соблюдайте правила охраны окружающей среды при утилизации моторного масла, топлива и фильтров.

УСЛОВИЯ ГАРАНТИЙНОГО ОБСЛУЖИВАНИЯ

1. Настоящее гарантийное свидетельство является единственным документом, подтверждающим Ваше право на бесплатное гарантийное обслуживание. Без предъявления данного свидетельства претензии не принимаются. В случае утери или порчи гарантийное свидетельство не восстанавливается.

2. Гарантийный срок составляет 12 месяцев со дня продажи, в течение гарантийного срока сервисная служба бесплатно устраняет производственные дефекты и производит замену деталей, вышедших из строя по вине изготовителя. На период гарантийного ремонта эквивалентный исправный инструмент не предоставляется. Заменяемые детали переходят в собственность служб сервиса.

Производитель не несет ответственности за вред, который может быть причинен при работе с инструментом. Срок службы изделия установлен производителем и составляет 2 года со дня изготовления.

3. В гарантийный ремонт инструмент принимается в чистом виде, при обязательном наличии надлежащим образом оформленных документов: настоящего гарантийного свидетельства, гарантийного талона, с полностью заполненными полями, штампом торговой организации и подписью покупателя.

4. Гарантийный ремонт не производится в следующих случаях:

- при отсутствии гарантийного свидетельства и гарантийного талона или неправильном их оформлении;
- если гарантийное свидетельство или талон не принадлежат данному инструменту или не соответствует установленному поставщиком образцу;
- по истечении срока гарантии;
- при попытках самостоятельного вскрытия или ремонта инструмента вне гарантийной мастерской;
- внесения конструктивных изменений инструмента в гарантийный период, о чем свидетельствуют, например, заломы на шлицевых частях крепежа корпусных деталей.
- при использовании инструмента в производственных или иных целях, связанных с получением прибыли, а также - при возникновении неисправностей связанных с нестабильностью параметров электросети, превышающих нормы, установленные ГОСТ;
- при неправильной эксплуатации (использование инструмента не по назначению, установки на инструмент не предназначенных заводом-изготовителем насадок, дополнительных приспособлений и т.п.);
- при механических повреждениях корпуса, сетевого шнура и при повреждениях, вызванных воздействиями агрессивных средств и высоких и низких температур, попадании инородных предметов в вентиляционные решетки инструмента, а также при повреждениях, наступивших в результате неправильного хранения(коррозия металлических частей);
- при естественном износе деталей инструмента, в результате длительной эксплуатации(определяется по признакам полной или частичной выработки ресурса, сильного загрязнения, ржавчины снаружи и внутри инструмента, отработанной смазки в редукторе);

-использование инструмента не по назначению, указанному в инструкции по эксплуатации.

-при механических повреждениях инструмента;

-при возникновении повреждений в связи с несоблюдением предусмотренных инструкцией условий эксплуатации(см. главу “Общие меры безопасности” в инструкции).

-повреждение изделия вследствие несоблюдения правил хранения и транспортировки. Профилактическое обслуживание инструмента (чистка, промывка, смазка, замена пыльников, поршневых и уплотнительных колец) в гарантийный период является платной услугой.

Срок службы изделия установлен производителем и составляет 2 года со дня изготовления.

О возможных нарушениях, изложенных выше условий гарантийного обслуживания, владельцу сообщается после проведения диагностики в сервисном центре.

Владелец инструмента доверяет проведение диагностики в сервисном центре в свое отсутствие.

5. Гарантия не распространяется на:

– на неисправности, явившиеся следствием не устранения первоначальной неисправности;

– на изделия, у которых удален, неразборчив или изменен серийный номер, а также серийный номер не совпадает с серийным номером, указанным в гарантийном талоне;

– на расходные и быстроизнашивающиеся части, вышедшие из строя вследствие нормального износа. Например: нож, ремень, свечи зажигания, звездочки, фильтры, детали стартера, лента тормоза, пружина сцепления, элементы крепления и натяжения шины и т.д.. Также детали, срок службы которых зависит от регулярного технического обслуживания;

– на все виды работ, выполняемые при периодическом техническом обслуживании (регулировки, чистка, замена расходных материалов и др.);

– на неисправности, возникшие в результате нарушения требований и правил эксплуатации, установленным паспортом изделия. Например: перегрев изделия, несоблюдение требований к составу и качеству топливной смеси, повлекших выход из строя поршневой группы безусловным признаком этого является залегание поршневого кольца и/или наличие задиров и потертостей на внутренней поверхности цилиндра и наружной поверхности поршня, разрушение или оплавление опорных подшипников шатуна и поршневого пальца);

– на внешние и внутренние загрязнения, царапины, трещины, повреждения, возникшие в процессе эксплуатации или транспортировки.

- шнуры питания, в случае повреждения изоляции, шнуры питания подлежат обязательной замене без согласия владельца (услуга платная).

- корпуса инструмента.

- повреждения, которые вызваны несоответствием параметров сети номинальному напряжению, указанному в инструкции по применению.

- самостоятельного ремонта или попыток самовольного внесения в конструкцию аппарата.

- сильного механического, электротехнического, химического воздействия.

- попадания внутрь аппарата агрессивных и токопроводящих жидкостей.

- сильное внутреннее загрязнение, повлекшее за собой неисправность.

ГАРАНТИЙНОЕ СВИДЕТЕЛЬСТВО

Наименование изделия _____

Артикул изделия _____

Серийный номер _____

Дата продажи « ____ » _____

Наименование торговой организации _____

М.П.

Уважаемый покупатель!

Благодарим Вас за покупку инструмента MAXPILER и надеемся, что Вы останетесь довольны своим выбором. В процессе производства инструменты MAXPILER проходят многоуровневый контроль качества, если тем не менее Ваше изделие будет нуждаться в обслуживании, просим Вас обращаться в авторизованные сервисные центры.

Внимание!

При покупке требуйте у продавца проверки комплектности и работоспособности инструмента, заполнение гарантийного свидетельства, гарантийного талона (графы заполняются продавцом) и простановки печати торговой организации в гарантийном свидетельстве и гарантийном талоне.

Гарантия

На основании данного гарантийного свидетельства гарантируется отсутствие дефектов производственного характера.

Если в течении гарантийного срока в Вашем изделии тем не менее обнаружатся указанные дефекты, специализированные сервисные центры бесплатно отремонтируют изделие и заменят дефектные запасные части.

Гарантийный срок составляет 12 месяцев со дня продажи. «С условиями гарантийного обслуживания ознакомлен(а). Работоспособность и комплектность изделия проверены в моем присутствии. Претензий к качеству и внешнему виду не имею».

Подпись покупателя _____

Фамилия (разборчиво) _____

Телефон +7 (____) _____

ГАРАНТИЙНЫЙ ТАЛОН

Наименование _____
Серийный номер _____
Дата продажи («__») _____ 20__ г.
Дата получения из ремонта («__») _____ 20__ г.

MAXPILER

Наименование _____
Серийный номер _____ М.П.
Дата продажи («__») _____ 20__ г.
(Заполняется продавцом)

КАРТА ГАРАНТИЙНОГО РЕМОНТА №1
Дата приема в ремонт "___" _____ 20__ г.
Заказчик _____
Телефон(адрес) _____
Причина обращения _____ М.П.
Дата получения из ремонта "___" _____ 20__ г.
Инструмент проверен в моем присутствии _____
(Заказ заполняется в сервисном центре) (подпись)

Наименование _____
Серийный номер _____
Дата продажи («__») _____ 20__ г.
Дата получения из ремонта («__») _____ 20__ г.

MAXPILER

Наименование _____
Серийный номер _____ М.П.
Дата продажи («__») _____ 20__ г.
(Заполняется продавцом)

КАРТА ГАРАНТИЙНОГО РЕМОНТА №2
Дата приема в ремонт "___" _____ 20__ г.
Заказчик _____
Телефон(адрес) _____
Причина обращения _____ М.П.
Дата получения из ремонта "___" _____ 20__ г.
Инструмент проверен в моем присутствии _____
(Заказ заполняется в сервисном центре) (подпись)

Наименование _____
Серийный номер _____
Дата продажи («__») _____ 20__ г.
Дата получения из ремонта («__») _____ 20__ г.

MAXPILER

Наименование _____
Серийный номер _____ М.П.
Дата продажи («__») _____ 20__ г.
(Заполняется продавцом)

КАРТА ГАРАНТИЙНОГО РЕМОНТА №3
Дата приема в ремонт "___" _____ 20__ г.
Заказчик _____
Телефон(адрес) _____
Причина обращения _____ М.П.
Дата получения из ремонта "___" _____ 20__ г.
Инструмент проверен в моем присутствии _____
(Заказ заполняется в сервисном центре) (подпись)

ДЛЯ ЗАМЕТОК



MAXPILER.COM 



Производитель: ZHEJIANG WENXIN MECHANICAL & ELECTRICAL CO. LTD /
ЧЖЭЦЗЯН ВЭНЬСИНЬ МЕКАНИКАЛ ЭНД ЭЛЕКТРИКАЛ КО ЛТД.

Адрес производства: No.893 South Jiutang Road, Binhai Industrial Park,
Taizhou City, Zhejiang Province, China

Импортер: ООО «Турбо-Тулс»

Юридический адрес: 117246, г. Москва, ул. Херсонская, 43 - 670.

Вопросы и предложения направляйте по адресу:

614058, г. Пермь, ул. Фоминская, 36.

Горячая линия по сервисному обслуживанию:



***2445**

Звонок с мобильного
бесплатный

info@maxpiler.com

Сделано в КНР / Made in China

